

Sartorius *Basic*

Elektronische Analysen- und Präzisionswaagen

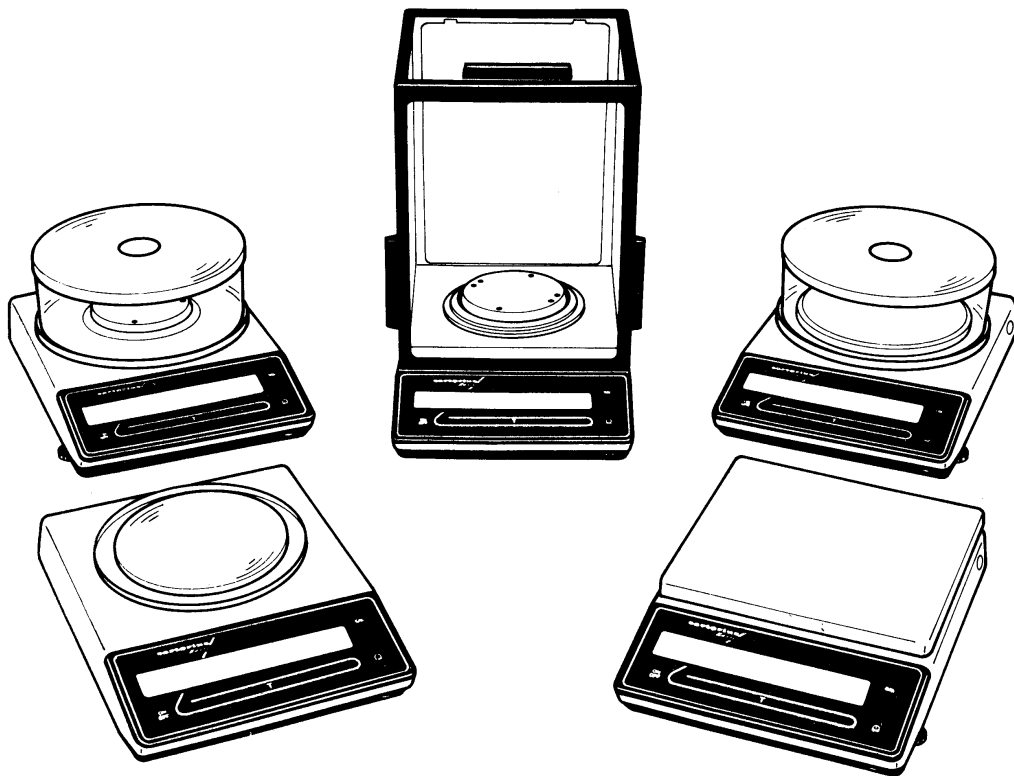

Aufstellungs- und Bedienungsanleitung

sartorius

BA 210 S, BA 160 P, BA 110 S

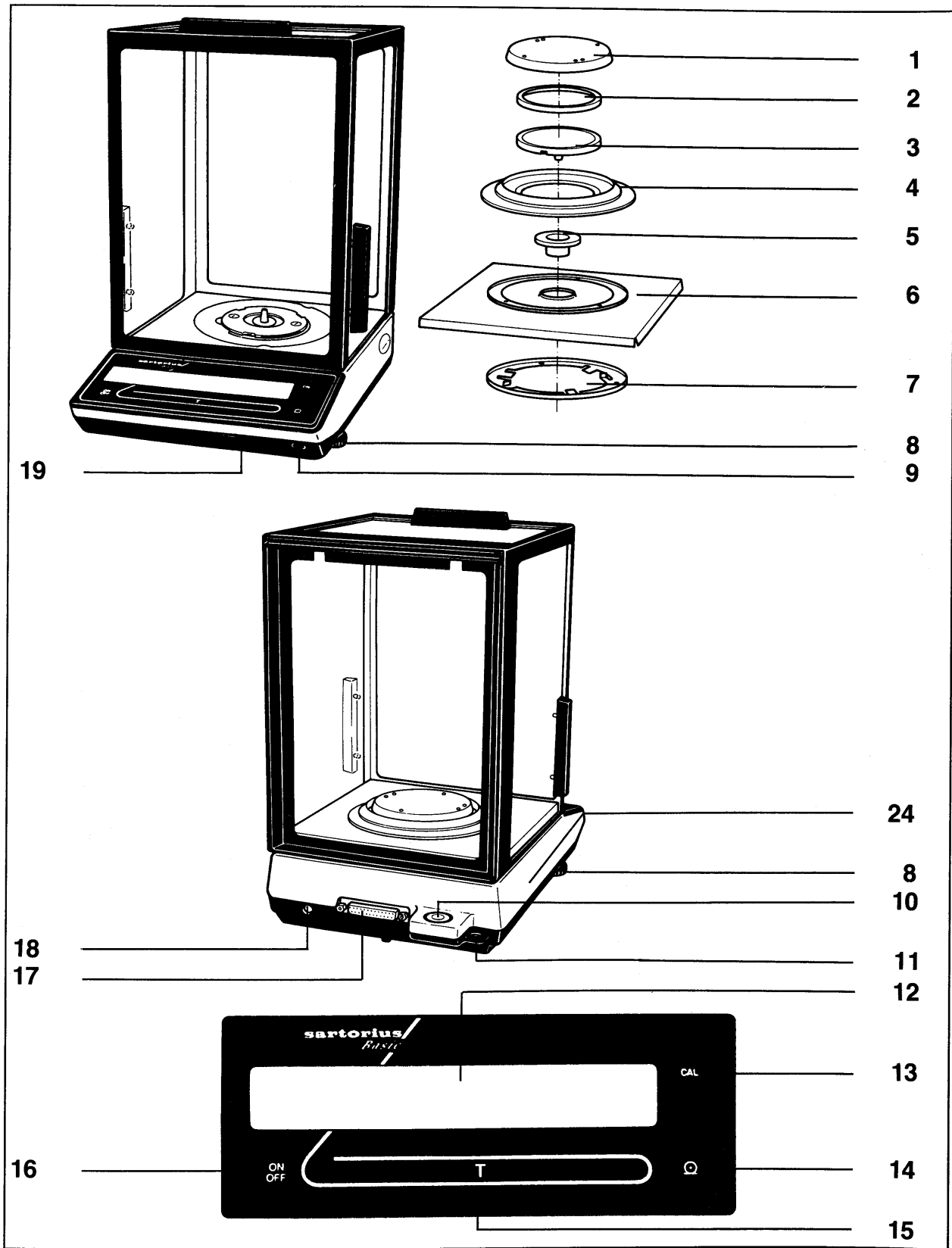

BA 310 S, BA 310 P

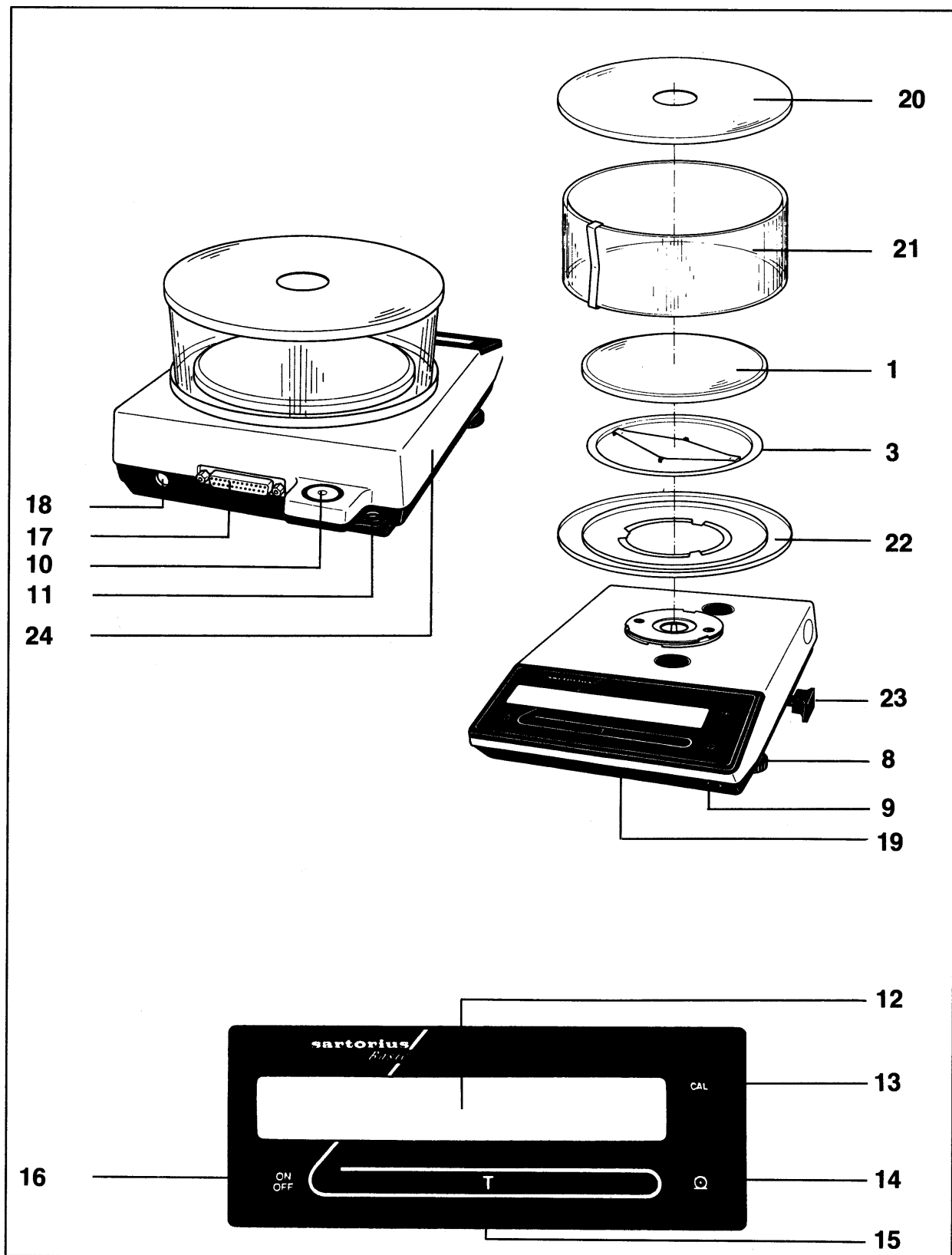

BA 110

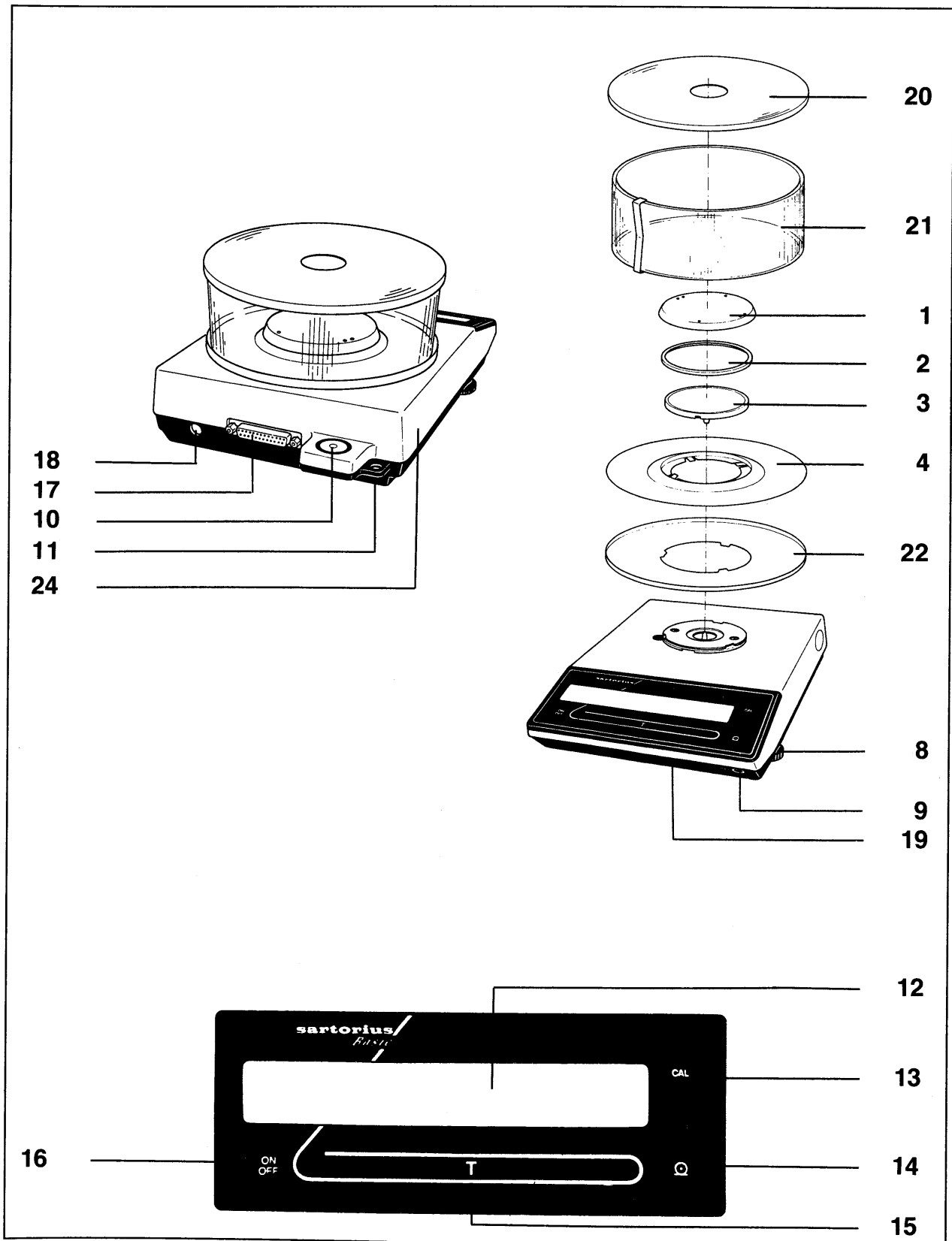

BA 210

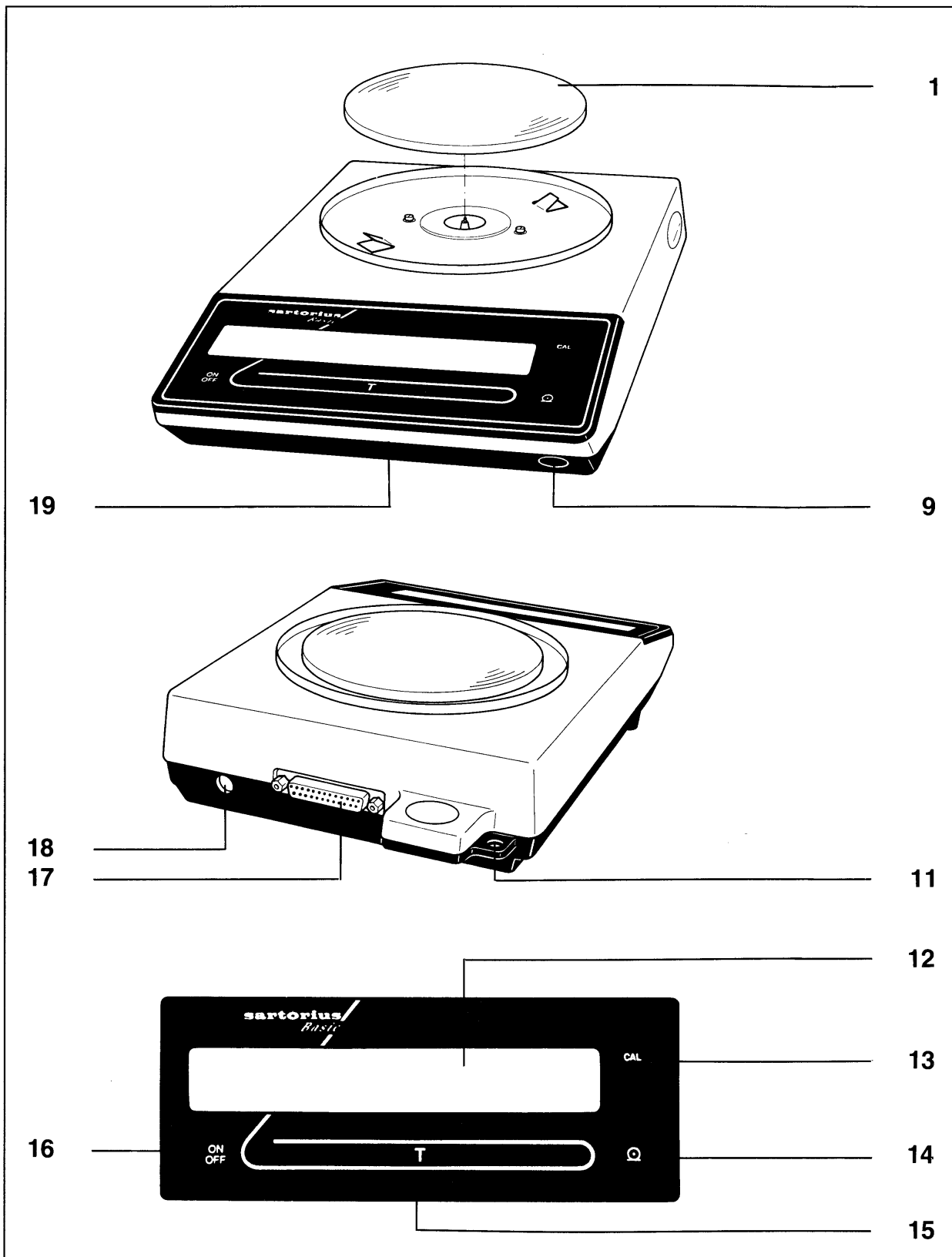

BA 4100 S, BA 3100 P, BA 2100 S, BA 610; BA 6100, BA 4100, BA 2100

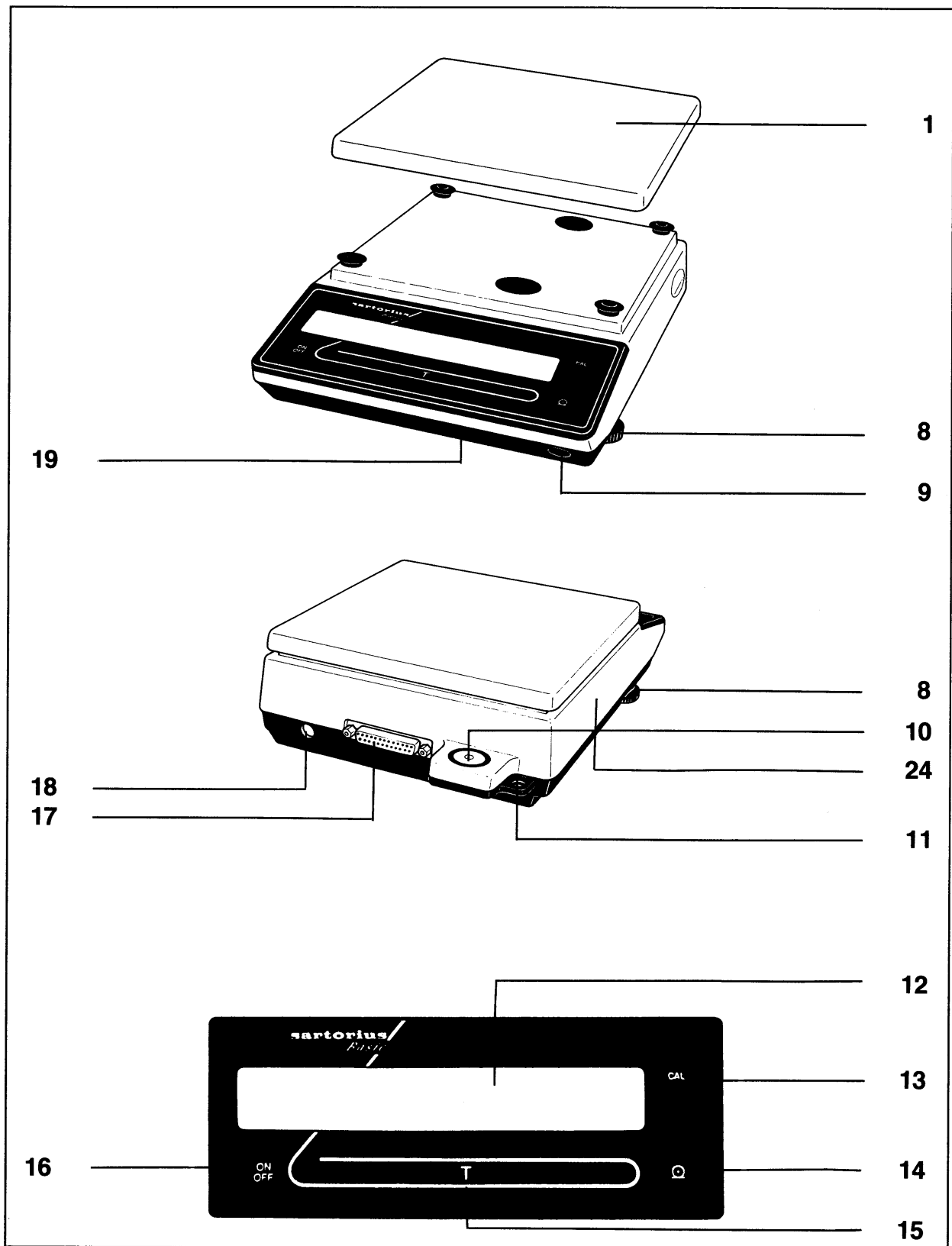

- | | | | |
|-----------|---|-----------|--------------------------------------|
| 1 | Waagschale | 12 | Gewichtsanzeige |
| 2 | Ausgleichsring (je nach Modelltyp) | 13 | CAL-Taste |
| 3 | Unterschale (je nach Modelltyp) | 14 | Print-Taste (Datenausgabe) |
| 4 | Schirmring (je nach Modelltyp) | 15 | Tariertaste |
| 5 | Schirmbuchse (je nach Modelltyp) | 16 | ON/OFF-Taste |
| 6 | Wägerauboden (je nach Modelltyp) | 17 | Datenschnittstelle |
| 7 | Klemmring (je nach Modelltyp) | 18 | Betriebsspannungsanschluss |
| 8 | Stellfuß (je nach Modelltyp) | 19 | Typenschild (am Waagenboden) |
| 9 | Menü-Entriegelungsschalter | 20 | Windschutzdeckel (je nach Modelltyp) |
| 10 | Libelle (je nach Modelltyp) | 21 | Glasaufsatz (je nach Modelltyp) |
| 11 | Befestigungsöse für eine Diebstahlsicherung | 22 | Windschutzboden (je nach Modelltyp) |

Inhalt

	Seite		Seite
Garantie	9		
Lager- und Transportbedingungen	9	Sonderfunktionen/spezielle Einsatzbedingungen:	
Lieferumfang	10	Waagenbetriebsmenü	22
Aufstellhinweise	11	Wägebetrieb:	
Umgebungsbedingungen	11	Anpassung an den Aufstellort	22
Inbetriebnahme	12	Stillstandsbreite	22
Montieren des Analysen-Windschutzes	12	Tarierbedingung	22
Netzanschluss	14	Auto-Zero Funktion	22
Schutzmaßnahmen	15	Gewichtseinheiten	23
Anschluss von elektronischen Komponenten (Peripherie)	15	Kalibrierfunktion	23
Hinweis zur Wägung elektrostatisch geladener Proben	16	Sonderanzeige »--«	23
Ausrichten der Waage nach Libelle	16	Zusatzfunktionen:	
Betreiben der Waage	17	Hupe (Akustisches Signal)	24
Wägen	18	Universaltaster	24
Ein - und Ausschalten	18	Einschaltmodus	24
Selbsttest	18	Automatische Abschaltung	24
Tarieren	18	Dienstleistungen für die Dokumentation	
Gewichtsbestimmung	18	Datenausgabebedingung	25
Kalibrieren	19	Datenausgabe in Intervallen	25
Datenschnittstelle	20	Datenkennzeichnung	25
Unterflurwägung	21	Einstellungsänderungen durchführen	26
Diebstahlsicherung	21	Reset - Einstellungsänderungen rückgängig machen	27
		Was ist, wenn ...	28
		Pflege und Wartung	29
		Reinigung	29
		Sicherheitsüberprüfung	29
		Sicherheitszertifikat	29
		Zubehör (Optionen)	30
		Technische Daten	33
		Abmessungen (Maßskizzen)	37

Mit dieser Sartorius Waage haben Sie ein hochwertiges elektronisches Gerät erworben.

Sartorius erleichtert Ihnen mit dieser Waage die tägliche Arbeit.

Bitte lesen Sie die Aufstellungs- und Betriebsanleitung aufmerksam durch, bevor Sie mit Ihrer neuen Waage arbeiten.

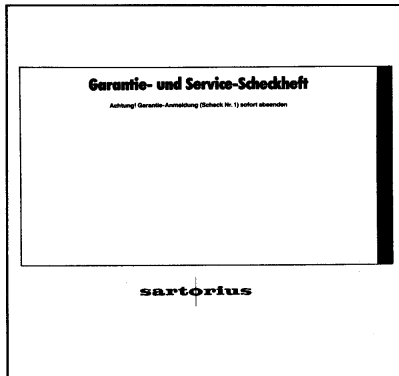

Garantie

Verschenken Sie nicht Ihren erweiterten Garantieanspruch. Schicken Sie uns bitte die vollständig ausgefüllte Garantieranmeldung.

Lager- und Transportbedingungen

Zulässige Lagertemperatur: -40 C ...+70 C

Die Verpackung des Gerätes ist so ausgelegt, dass auch der Fall aus 80 cm Höhe ohne Schäden überstanden wird.

Überprüfen Sie bitte das Gerät sofort nach dem Auspacken auf eventuell sichtbare äußere Beschädigungen.

Bitte richten Sie sich im Fall einer Beschädigung nach den unter Punkt »Sicherheitsüberprüfung« beschriebenen Anweisungen.

Bewahren Sie alle Teile der Verpackung für einen eventuell notwendigen Versand auf. Trennen Sie vor dem Versand alle angeschlossenen Kabel. Sie können so unnötige Beschädigungen vermeiden.

Setzen Sie das Gerät nicht unnötig extremen Temperaturen, Feuchtigkeit, Stößen und Vibrationen aus.

Lieferumfang

BA 210 S, BA 160 P, BA 110 S, BA 61	BA 310 S, BA 310 P	BA 110,	BA 4100 S, BA 3100 P, BA 2100 S, BA 610, BA 210, BA 6100, BA 4100, BA 2100
— Waage mit Analy- senwaagen-Aufsatz	— Waage	— Waage	— Waage
— Steckernetzteil	— Steckernetzteil	— Steckernetzteil	— Steckernetzteil
— Waagschale	— Waagschale	— Waagschale	— Waagschale
— Unterschale	— Unterschale	— Unterschale	
— Schirmring	— Glasaufsatz		
	— Windschutzdeckel	— Schirmring	
— Windschutzboden	— Windschutzboden	— Windschutzboden	
— Schirmbuchse		— Schirmbuchse	
— Klemmring			
— Ausgleichsring		— Ausgleichsring	
— Staubschutzhaube			

Aufstellhinweise

Umgebungsbedingungen

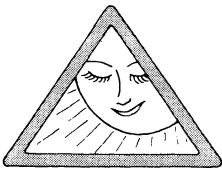

Die Sartorius *Basic* ist so konstruiert, dass unter den in Labor und Betrieb üblichen Einsatzbedingungen zuverlässige Wäageergebnisse erzielt werden. Bei der Auswahl des Aufstellortes sind folgende Umgebungsbedingungen zu vermeiden, um besonders exakt und schnell zu arbeiten:

- extreme Wärmeeinstrahlung
- Luftzug
- Schiefstellung
- extreme Erschütterungen
- chemisch aggressive Atmosphäre

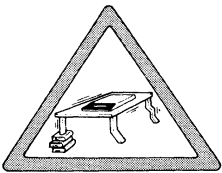
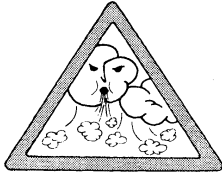

Die Waage darf nicht im explosionsgefährdeten Bereich eingesetzt werden, da für dieses Gerät keine Ex-Zulassung (Konformitätsbescheinigung) vorliegt.



Setzen Sie das Gerät nicht über längere Zeit extremer Feuchte aus. Eine nicht erlaubte Betauung (Kondensation von Luftfeuchtigkeit am Gerät) kann auftreten, wenn ein kaltes Gerät in eine wesentlich wärmere Umgebung gebracht wird. Akklimatisieren Sie in diesem Fall das vom Netz getrennte Gerät ca. 2 Stunden bei Raumtemperatur. Wenn Sie das Gerät ständig am Netz belassen, ist durch die dauernde positive Temperaturdifferenz zwischen Geräteinnenraum und Umgebung ein Feuchteinfluss nahezu auszuschließen.

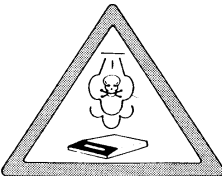

Inbetriebnahme

Montieren des Analysenwaagen-Aufsatzes der BA 210 S, BA 160 P, BA 110 S, BA 61

- Folien, Klebestreifen und Schaumstoffteile entfernen
- Windschutz in Gebrauchslage handhaben

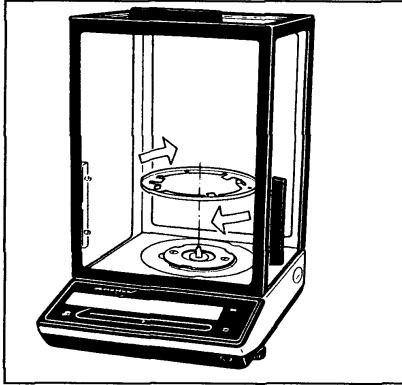

Windschutz aufsetzen

- aufsetzen
- Wägeraumboden aus dem Windschutz nehmen
- ausrichten
- Klemmring (7) in den Wägeraum setzen und rechtsherum drehen, bis er fest sitzt

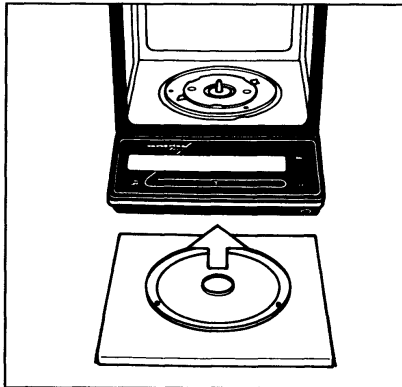

Wägeraumboden (6) einsetzen

- ausrichten
- die hintere Seite des Wägeraumbodens ist mit einem Dichtstreifen versehen

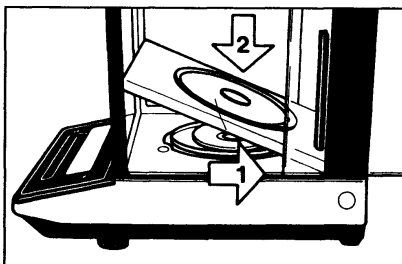

- den Wägeraumboden mit dem Dichtstreifen gegen die hintere Scheibe des Windschutzes schieben und danach vorn herunterdrücken

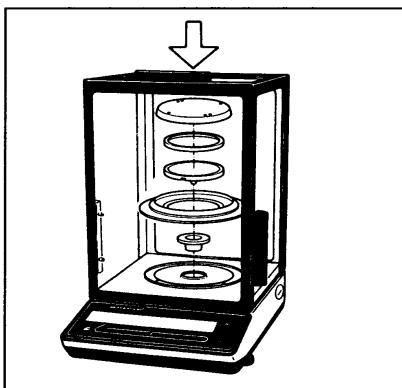

Wägeraum einrichten

- Teile nacheinander einsetzen:
- Schirmbuchse (5)
- Schirmring (4)
- Unterschale (3)
- Ausgleichsring (2)
- Waagschale (1)

Inbetriebnahme der BA 310 S und BA 310 P

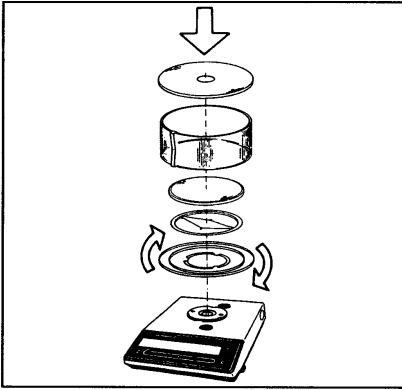

- Windschutzboden (22) auf die Waage setzen und rechtsherum drehen, bis er fest sitzt

Setzen Sie folgende Teile nacheinander auf die Waage auf:

- Unterschale (3)
- Waagschale (1)
- Glasaufsatz (21)
- Windschutzdeckel (20)

Inbetriebnahme der BA 110

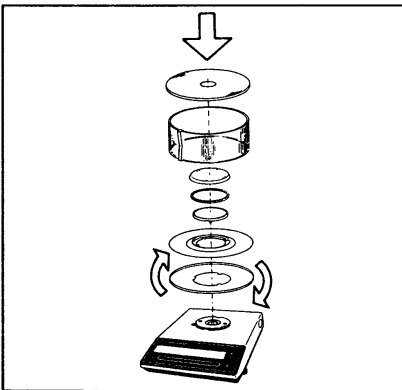

- Windschutzboden (22) auf die Waage setzen und rechtsherum drehen, bis er fest sitzt

Setzen Sie folgende Teile nacheinander auf die Waage auf:

- Schirmring (4)
- Unterschale (3)
- Ausgleichsring (2)
- Waagschale (1)
- Glasaufsatz (21)
- Windschutzdeckel (20)

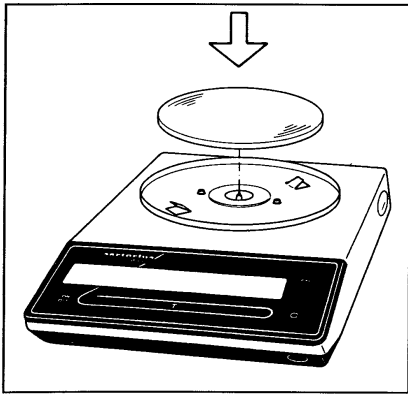

Inbetriebnahme der BA 210

Setzen Sie Waagschale (1) auf die Waage auf.

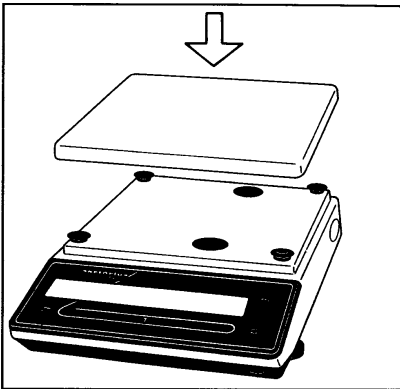

Inbetriebnahme der BA 4100 S, BA 3100 P, BA 2100 S, BA 610, BA 6100, BA 2100 und BA 4100

Setzen Sie Waagschale (1) auf die Waage auf.

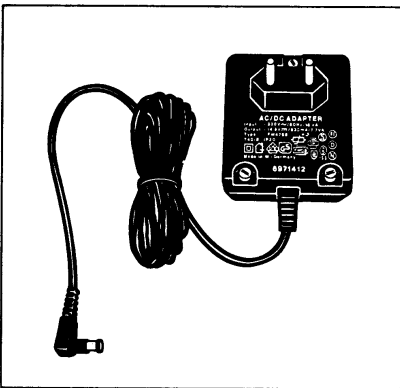

Netzanschluss

Die Stromversorgung erfolgt über das Steckernetzgerät. Der aufgedruckte Spannungswert muss mit der örtlichen Spannung übereinstimmen.

Sollte die angegebene Netzspannung oder die Steckerausführung des Steckernetzgerätes nicht der bei Ihnen verwendeten Norm entsprechen, verständigen Sie bitte Ihren Lieferanten.

Hinweis!

Verwenden Sie nur Originalnetzgeräte mit Sartorius-Aufdruck. Die Verwendung anderer Fabrikate, auch mit den Zulassungszeichen einer Prüfanstalt, bedarf der Zustimmung eines Fachmannes. Zur Stromversorgung der Waage mit einem externen Akku sehen Sie in das Kapitel »Zubehör«.

Detailinformationen über weitere Stromversorgungsmöglichkeiten (z.B. »Lokale Kleinspannung«) sind erhältlich unter Service-Information 15/88.

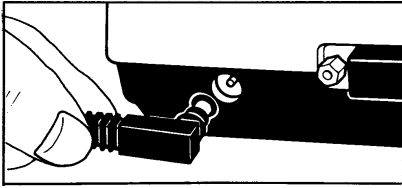

Stellen Sie den Stromanschluss an der Waage her. Stecken Sie das Steckernetzgerät ein.

Schutzmaßnahmen

Das Netzgerät der Schutzklasse 2 darf ohne weitere Maßnahmen an jede Steckdose angeschlossen werden. Die Ausgangsspannung ist mit einem Pol mit dem Waagengehäuse verbunden. Das Waagengehäuse darf zu Funktionszwecken geerdet werden.

Die Datenschnittstelle ist ebenfalls galvanisch mit dem Waagengehäuse (Masse) verbunden.

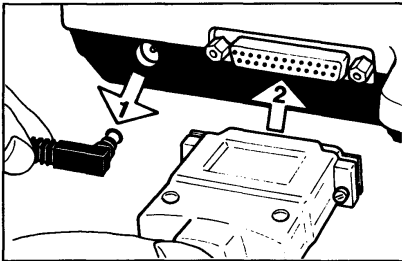

Anschluss von elektronischen Komponenten (Peripherie)

Vor Anschluss oder Trennen von Zusatzgeräten (Drucker, PC) an die Datenschnittstelle trennen Sie die Waage bitte unbedingt vom Netz.

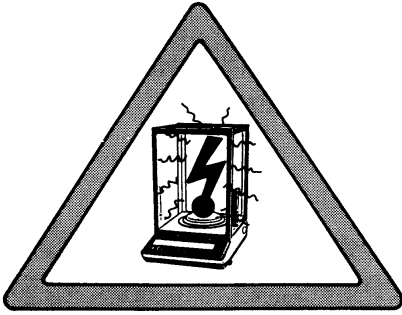

Hinweise zur Wägung elektrostatisch aufgeladener Proben

Elektrostatische Probleme können bei niedriger Luftfeuchte auftreten. Vermeiden Sie insbesondere einen Kontakt von elektrostatisch aufgeladenen Proben mit dem Windschutz, da sich dieser ebenfalls elektrostatisch aufladen könnte.

Bei Einsatz elektrostatisch geladener Glas- und Kunststoff-Gefäße mit einem Durchmesser größer als die Waagschale sollte bei Waagen mit einer Ablesbarkeit von 0,1 mg eine Antistatik-Schale (Ø 130 mm - siehe Kapitel »Zubehör«) anstelle der normalen Waagschale eingesetzt werden.

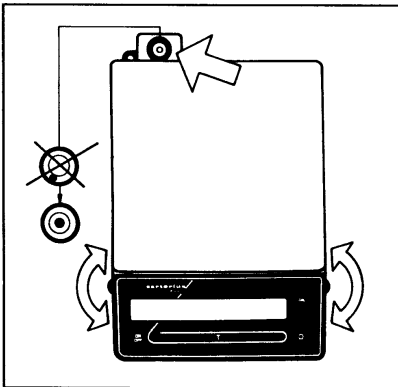

Ausrichten der Waage nach Libelle

Richten Sie die Waage am Aufstellort mit den Stellfüßen **(8)** so aus, dass die Luftblase der Libelle **(10)** in der Kreismitte steht.

Herausdrehen der Stellfüße (rechts herum drehet)
hebt die Waage an!
Hineindrehen der Stellfüße (linksherum drehen) senkt
die Waage!

Betreiben der Waage

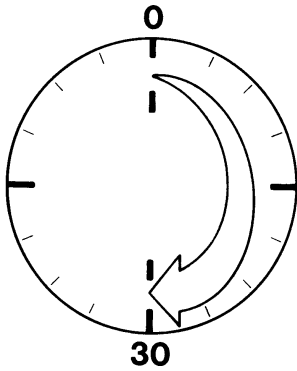

Eine Anwärmzeit von mindestens 30 Minuten ist nach erstmaligem Anschluss (bzw. nach längerem Netzausfall) an das Stromnetz einzuhalten.

Zu Ihrer Information erscheinen folgende Hinweise in der Anzeige der Waage:

○ (OFF)

Die Waage war vom Netz getrennt (Neuanschluss, Stromausfall für länger als ca. 3 Sekunden).

⏻ (Standby)

Die Anzeige ist über die ON/OFF-Taste (**16**) ausgeschaltet worden. Die Waage ist sofort ohne Anwärmzeit nach dem Einschalten wieder betriebsbereit.

⚡ (Busy)

Nach dem Einschalten wird das ⚡ - Symbol bis zum ersten Tastendruck angezeigt. Während des Betriebs: Der Waagenprozessor arbeitet eine Funktion ab und übernimmt keine weitere Aufgabe.

Wägen

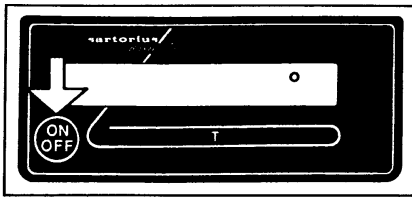

Ein- und Ausschalten (Standby-Betrieb)

Betätigen Sie zum Ein- und Ausschalten der Anzeige die ON/OFF-Taste (16).



Selbsttest

Nach den Einschalten erfolgt ein automatischer Funktionstest der Waagenelektronik.

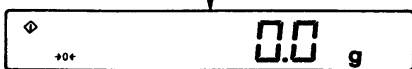

Er endet mit der Anzeige 0.0 g/0.00 g/0.000 g oder 0.0000 g (abhängig vom jeweiligen Waagentyp), wobei um die letzte Dezimalstelle ein Eichrahmen erscheint.

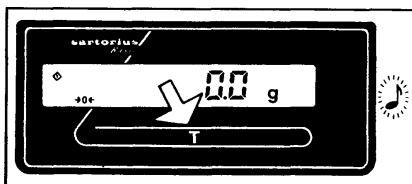

Tarieren

Eine genaue Gewichtsbestimmung kann nur von einem definierten Nullpunkt aus erfolgen. Betätigen Sie die Tariertaste (15), um die Gewichtsanzeige auf Null zu setzen. Das Tarieren kann innerhalb des gesamten Wägebereichs der Waage erfolgen. Das Symbol → 0 ← in der Gewichtsanzeige zeigt an, dass die Waage genau auf »0« tariert ist.



Gewichtsbestimmung

Bringen Sie jetzt Ihr Wägegut auf die Waagschale (1) auf. Lesen Sie den Gewichtswert in der Gewichtsanzeige (12) erst ab, wenn die Gewichtseinheit »g« oder eine andere angewählte Einheit (siehe Kapitel "Waagenbetriebsmenü") als Stillstandssymbol erscheint.

Kalibrieren

Beim Kalibrieren wird die Waage an geänderte Umgebungsbedingungen angepasst.

Kalibrieren Sie Ihre neue Waage am Aufstellort nach der Anwärmzeit und vor der ersten Messung.

Danach sollte Ihre Waage an jedem neuen Aufstellort oder bei deutlich geänderten Umgebungsbedingungen (insbesondere der Temperatur) neu kalibriert werden.

Entlasten Sie die Waagschale und tariieren Sie.



0.00 g

CAL+ 2000.00 g

Betätigen Sie bei Nullanzeige die CAL-Taste (13).

Die Kalibrierroutine wird gestartet und ein Kalibriergewichtswert in Gramm erscheint in der Anzeige.

Bei Einwirken einer externen Störung kann kurz »Err 02« erscheinen. In diesem Fall tariieren und bei Nullanzeige erneut die CAL-Taste betätigen.

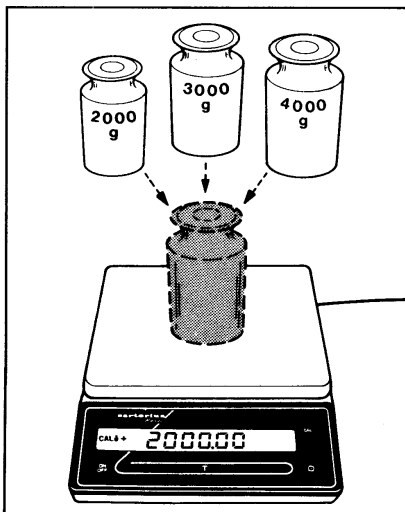

Stellen Sie das Kalibriergewicht mitten auf die Waagschale. Die Waage kalibriert sich automatisch.

Ein akustisches Signal zeigt das Ende des Kalibriervorgangs an.

Die Waage kann auch mit anderen Gewichtswerten kalibriert werden. Die anderen zulässigen Kalibriergewichte für Ihre Waage entnehmen Sie bitte dem Kapitel »Technische Daten«.

Verwenden Sie nur Kalibriergewichte, deren Genauigkeit gleich oder besser ist als die Ablesbarkeit der jeweiligen Waage (Kalibriergewichtssätze siehe Kapitel »Zubehör«).

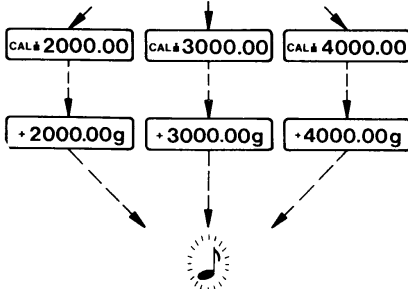

Ein anderes Kalibriergewicht wird akzeptiert, wenn der zulässige Wert kurz in der Anzeige erscheint.

Ein akustisches Signal zeigt das Ende des Kalibriervorgangs an.

Datenschnittstelle

Wenn Sie Ihre Messwerte mit einem Drucker »Sartorius Data Print« dokumentieren wollen, schließen Sie den Stecker des Druckers an die Datenschnittstelle (17) an. Besondere Einstellungen sind nicht erforderlich!

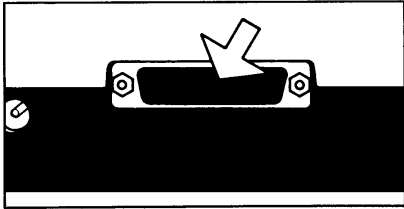

Ziehen Sie hierzu die Schutzkappe von der Datenschnittstelle ab.

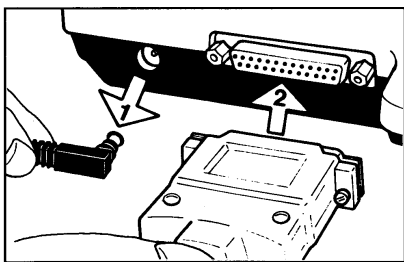

- Stecker in die Buchse stecken
- Stecker mit den Schrauben befestigen

Hinweis!

Vor Anschluss oder Trennen von Zusatzgeräten (Drucker, PC) an die Datenschnittstelle trennen Sie die Waage bitte unbedingt vom Netz.

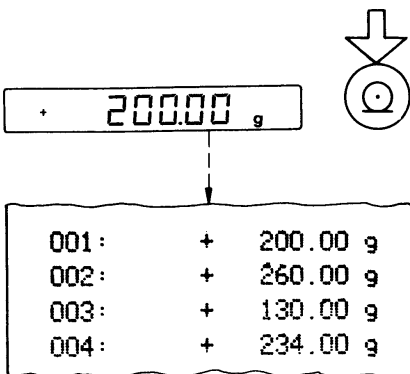

Zur Datenausgabe betätigen Sie die  Taste (14).

Hinweise zur Datenausgabebedingung und Datenkennzeichnung siehe Seite 24.

Nähere Informationen zur Datenschnittstelle (z.B. Datenausgabe-, Dateneingangsformate, Pinbelegung, usw.) finden Sie in der beiliegenden »Schnittstellenbeschreibung«.

Unterflurwägung

Für Wägungen unterhalb der Waage steht eine Unterfluröffnung zur Verfügung (nicht bei den Waagentypen BA 160 P, BA 110 S, BA 61, BA 110, BA 210 und BA 2100).

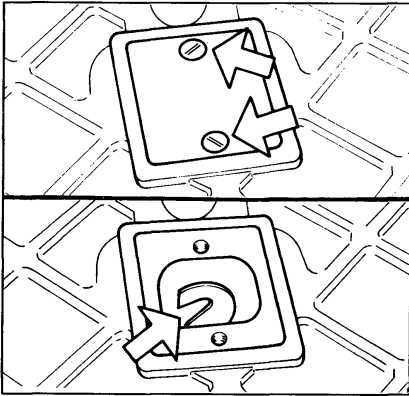

Zum Öffnen die beiden Schrauben am Waagenboden herausdrehen und die Verschlussplatte abnehmen.

An den Haken kann nun eine Probe, z.B. mit einem Draht eingehängt werden. Häufige Anwendungen sind Dichtebestimmungen oder Eintauchen einer Probe in eine spezielle Atmosphäre (Reaktionsmedium).

Hinweis!

Bei Verwendung solcher Zusatzeinrichtungen muss eine Abschirmung gegen Luftzug installiert werden.

Diebstahlsicherung

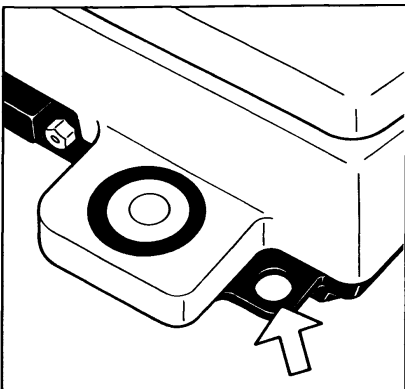

Zur Diebstahlsicherung verwenden Sie die Befestigungsöse (11) an der Rückseite der Waage.

Waagenbetriebsmenü

Im Waagenbetriebsmenü wird das Verhalten der Waage an Ihre Anforderungen angepasst. Werkseitig ist das Waagenbetriebsmenü so eingestellt, dass Sie in aller Regel keine Änderungen vorzunehmen brauchen. Wenn Sie jedoch besondere Einsatzbedingungen haben, können Sie Ihre Waage über das Waagenbetriebsmenü individuell einstellen.

Die **werkseitigen Einstellungen** des Waagenbetriebsmenüs sind mit einem »*« gekennzeichnet. Die nicht mit einem »*« gekennzeichneten Funktionen können durch Eingabe des entsprechenden Codes eingestellt werden. Wenn Sie die werkseitige Einstellung verändern müssen, sollten Sie dies mit einer Datumseintragung dokumentieren.

Wägebetrieb:

Anpassung an den Aufstellort

Eine Anpassung an den Aufstellort der Waage erfolgt über eine Änderung der Messzeit für die Wägewerte (siehe Produkt-Datenblatt).

	Code	geändert
sehr ruhige Umgebung (kürzeste Messzeit)	1 1 1	*
ruhige Umgebung (kurze Messzeit)	1 1 2	*
unruhige Umgebung (lange Messzeit)	1 1 3	
sehr unruhige Umgebung (längste Messzeit)	1 2 4	

Stillstandsbreite

Das Stillstandszeichen bleibt angezeigt bei einer Gewichtswertabweichung ±	Code	geändert
0,25 Zifferschnitt	1 3 1	
0,5 Zifferschnitt	1 3 2	
1 Zifferschnitt	1 3 3	*
2 Zifferschnitte	1 3 4	*
4 Zifferschnitte	1 3 5	
8 Zifferschnitte	1 3 6	

Tarierbedingung

Die Tarierbedingung wird ausgeführt:

	Code	geändert
jederzeit	1 5 1	
erst nach Stillstand	1 5 2	*

Auto-Zero

Bei »ein« wird die Gewichtsanzeige im Nullpunkt gehalten, indem kleinere Gewichtsschwankungen automatisch tariert werden.

	Code	geändert
Auto-Zero ein	1 6 1	*
Auto-Zero aus	1 6 2	

* = werkseitige Einstellung

Gewichtseinheiten

Die angewählten Gewichtseinheiten sind abhängig vom Modell.

	Zeichen	Code	geändert
Gramm	g	1 7 1	*
Kilogramm	kg	1 7 2	
Milligramm	mg	1 7 3	
Carat	ct	1 7 4	
Pound	lb	1 7 5	
Ounce	oz	1 7 6	
Troy ounce	ozt	1 7 7	
Tael Hongkong	tl	1 7 8	
Tael Singapur	tl	1 7 9	
Tael Taiwan	tl	1 7 10	
Grain	GN	1 7 11	
Pennyweight	dwt	1 7 12	
Milligramm	mg	1 7 13	
Parts pro Pound	o	1 7 14	
Tael China	tl	1 7 15	
Momme	m	1 7 16	
Karat	k	1 7 17	
Tola	t	1 7 18	
Baht	b	1 7 19	
Mesghal	m	1 7 20	

Abweichend von der Darstellung in der Anzeige werden über die Schnittstelle andere Einheitenzeichen ausgegeben:

Bei Code-Endzahl	8= tlh
	9= tls
	10= tit
	14= /lb
	15= tlc
	16= mom
	17= K
	18= tol
	19= bat
	20= MS

Kalibrierfunktion

	Code	geändert
Kalibrieren nur mit Standard-Justiergewicht	1 9 1	
Kalibrieren mit Standard- oder anderen zulässigen Justiergewichten	1 9 2	*
Kalibrierfunktion gesperrt	1 9 5	

Sonderanzeige »--«

Mit der Einstellung 2 5 1 erscheint die Sonderanzeige »--«, solange kein Stillstand erkannt wird.

Sonderanzeige »--«	Code	geändert
»--« bei Lastwechsel	2 5 1	
Ziffernanzeige	2 5 2	*

* = werkseitige Einstellung

Zusatzfunktionen:

Hupe

Die Hupe – das akustische Signal – kann auf Wunsch abgestellt werden.

akustisches Signal	Code	geändert
ein	8 2 1	*
aus	8 2 2	

Universaltaster

Über die Schnittstellenbuchse kann ein externer Taster angeschlossen werden. Mit einer Einstelländerung kann die Funktion dieses Tasters geändert werden.

Funktionen	Code	geändert
Print	8 4 1	*
Tarieren	8 4 2	

Einschaltmodus

Je nach Anwenderanforderung kann der Einschaltmodus der Waage geändert werden.

In der Einstellung »Umschalten zwischen on und (Power) off« bleibt die Waage nach Netzausfall oder vorübergehendem Trennen vom Netz ausgeschaltet. Eine Spannungsversorgung für den »standby«-Betrieb ist nach dem Ausschalten der Waage nicht vorhanden. Die Waage lässt sich in dieser Einstellung über die ON/OFF-Taste (**16**) ein- und ausschalten.

In der Einstellung »Umschalten zwischen on und standby« erfolgt nach Netzausfall oder vorübergehendem Trennen der Waage vom Netz ein automatisches Einschalten.

In der Einstellung "Automatisches Einschalten" schaltet sich die Waage nach Netzausfall, Trennen vom Netz oder einem Betätigen der ON/OFF-Taste (**16**) automatisch wieder ein. Die Waage lässt sich in dieser Einstellung nicht mehr über die ON/OFF-Taste ausschalten.

Einschaltmodus	Code	geändert
(Power) off → on ← → standby	8 6 1	*
on ← → (Power) off	8 6 2	
on ← → standby	8 6 3	
Automatisches Einschalten	8 6 4	

Automatische Abschaltung (nur bei Code 8 6 2 oder Akku-/Batteriebetrieb)

Bei Verwendung einer Akku-Option sollte die automatische Abschaltung eingeschaltet werden, um die Betriebsdauer bis zum Wiederaufladen zu erhöhen. Ändert sich der Gewichtswert in der Anzeige mindestens 2 Minuten nicht, dann zeigt die Gewichtsanzeige » \diamond «. Nach Ablauf weiterer 2 Minuten schaltet sich die Waage selbständig aus.

Automatische Abschaltung	Code	geändert
ein	8 7 1	
aus	8 7 2	*

* = werkseitige Einstellung

Dienstleistungen für die Dokumentation

Die Sartorius-Waagen sind serienmäßig mit einer Schnittstelle ausgestattet. Hier lässt sich zur Dokumentation von Wägedaten ein Sartorius-Drucker oder ein Rechner anschließen.

Zu diesem angeschlossenen Gerät lassen sich Daten von der Waage auf Tastendruck oder automatisch übertragen.

Im Waagenbetriebsmenü lassen sich verschiedene Bedingungen für die Datenausgabe definieren.

Hinweise zum Datenformat und zum Anschluss eines Rechners oder sonstigen Peripheriegerätes finden Sie in der beiliegenden »Schnittstellenbeschreibung«.

Datenausgabebedingung

Koppelung an Stillstandsbedingung

Einzelprint = Datenausgabe nach Tastendruck oder Softwarebefehl

Autoprint = fortwährende automatische Datenausgabe

	Code	geändert
Einzelprint ohne Stillstand	6 1 1	
Einzelprint nach Stillstand mit Funktionsspeicherung	6 1 2	*
Einzelprint nach Stillstand ohne Funktionsspeicherung	6 1 3	
Autoprint ohne Stillstand	6 1 4	
Autoprint bei Stillstand	6 1 5	

Datenausgabe in Intervallen

Die Datenmenge in der Einstellung »Autoprint« kann reduziert werden, wenn eine Datenausgabe in vorwählbaren Intervallen erfolgt. Als Maß für ein Intervall wurde die Zeit für einen Anzeigewechsel zugrundegelegt.

Autoprintintervalle	Code	geändert
1 Anzeigewechsel	6 3 1	*
2 Anzeigewechsel	6 3 2	

Datenkennzeichnung

Die Kennzeichnung von Nettowägewerten erfolgt durch ein vorangestelltes »N«.

Das Datenformat ändert sich durch die Kennzeichnung von 16 auf 22 Zeichen.

Kennzeichnung der Datenausgabe	Code	geändert
ohne	7 2 1	*
mit	7 2 2	

* = werkseitige Einstellung

Einstellungsänderungen durchführen

Erforderliche Einstellungsänderungen bestimmter Funktionen erfolgen durch die Anwahl des dazugehörigen Codes.

Das Ändern eines Codes erfolgt in drei Schritten:

- Aufrufen des Menüs
- Einstellen des Codes
- Bestätigen und Abspeichern

Für das **Einstellen des Codes** haben die Tasten besondere Funktionen:

- CAL (13)** = Anwahl schrittweise aufwärts (mit umlaufen dem Zähler über das Ende hinaus)
- T (15)** = Einstellungen bestätigen, abspeichern und Menü verlassen
- (14)** = Springen nach rechts und links

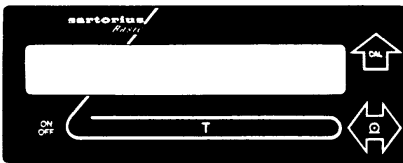

Bitte stellen Sie selbst einmal die Hupe (akustisches Signal) aus - Code: **8 2 2**.

Aufrufen des Menüs

- Waage ausschalten
- Tariertaste (15) gedrückt halten und kurz die ON/OFF-Taste (16) betätigen
- Tariertaste loslassen, wenn » « in der Anzeige erscheint

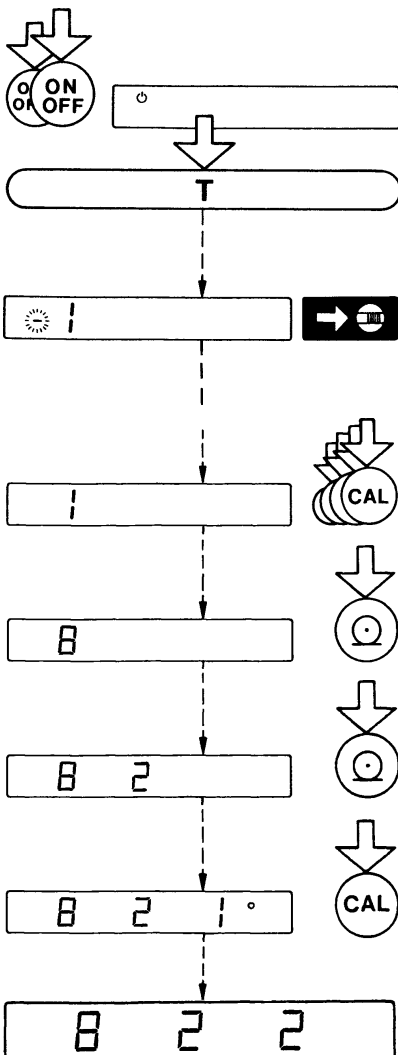

- bei Anzeige »-« vor der linken Zahl die Schutzkappe vorn rechts an der Waage entfernen und den Entriegelungsschalter (9) in Pfeilrichtung betätigen

- CAL-Taste betätigen, bis »8« erscheint

- **(14)** Taste betätigen, damit die mittlere Ziffer erscheint (angesprungen wird immer die kleinste anwählbare Zahl)

- **(14)** Taste betätigen, um die 3. Ziffer aufzurufen (angesprungen wird immer der eingestellte Code) Zahl »2« mit der CAL-Taste anwählen

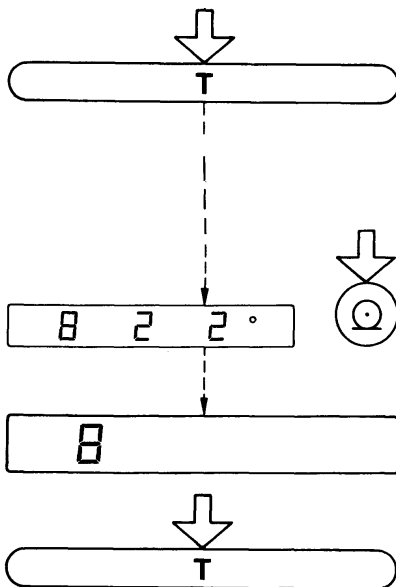

Einstellung bestätigen

Zum **Bestätigen der Einstellung** muss die **Tariertaste (15)** gedrückt werden (Kennzeichnung »o« hinter dem Code).

- zur linken Zahl mit der  -Taste springen

- das Abspeichern der Einstellung erfolgt mit der Tariertaste (15)

Der geänderte Code wird nicht übernommen, wenn die Waage während des Anwahlvorgangs oder vor dem Abspeichern über die ON/OFF-Taste ausgeschaltet wird.

Der jeweils eingestellte Code wird im Waagenbetriebsmenü durch ein kleines »o« hinter der letzten Ziffer gekennzeichnet. Bei Aufruf des Waagenbetriebsmenüs wird nach Anwahl der rechten Zahl der eingestellte Code angezeigt. Auf diese Weise ist eine Überprüfung der vorgenommenen Einstellungen leicht möglich.

Hinweis!

Bei der amtlichen Abnahme ist der Zugang zum Waagenbetriebsmenü mit dem Menü-Entriegelungsschalter (9) zu sperren (Schalter nach links). Einstellungsänderungen sind dann nicht mehr möglich.

Reset • Einstellungsänderungen rückgängig machen

Die Reset-Funktion ermöglicht ein Rücksetzen aller Einstellungsänderungen auf die werkseitige mit »*« gekennzeichnete Einstellung.

Diese Sonderfunktion wird durch Einstellen des Codes **9--1°** aufgerufen. Bestätigen und Abspeichern der Einstellung siehe vorherige Seite.

Was ist, wenn ...

Was ist, wenn ...	Dann ist ...	Abhilfe
in der Gewichtsanzeige (12) keine Anzeigesegmente erscheinen?	<ul style="list-style-type: none"> - keine Betriebsspannung vorhanden - das Steckernetzgerät nicht eingesteckt 	<ul style="list-style-type: none"> - Stromversorgung überprüfen - Steckernetzgerät einstecken
die Gewichtsanzeige » Err 54 « zeigt?	- die Waagschale (1) , Unterschale (3) und/oder Ausgleichsring (2) nicht aufgelegt	- die Waagschale, Unterschale (je nach Modelltyp) und Ausgleichsring (je nach Modelltyp) auflegen
die Gewichtsanzeige » H « anzeigt?	- der Wägebereich überschritten	- Waage entlasten oder ggf. Wägebereich 2 mit der W1/W2-Taste (5) anwählen
die Gewichtsanzeige kurz » Err 02 « zeigt?	<ul style="list-style-type: none"> - die CAL-Taste (13) beim Kalibrieren nicht bei Nullanzeige betätigt worden - die Waage belastet 	<ul style="list-style-type: none"> - die Tariertaste betätigen und erneut die CAL-Taste drücken - Waage entlasten
in der Gewichtsanzeige die Sonderinformation » ◇ « nicht erlischt? sich das Wägeresultat laufend ändert?	<ul style="list-style-type: none"> - nach dem Einschalten noch keine Taste betätigt worden - der Aufstellort unstabil - zuviel Vibration oder Luftzug vorhanden - ein Fremdkörper zwischen Waagschale und Waagengehäuse - die Verschlussplatte der Unterflurwägeeinrichtung nicht angeschraubt - das Wägegut nicht gewichtstabil (Feuchtigkeitsaufnahme oder Verdunstung) 	<ul style="list-style-type: none"> - eine Taste betätigen - Aufstellort wechseln - eine Anpassung über das »Waa-genbetriebsmenü« vornehmen - Fremdkörper entfernen - Verschließen der Unterfluröffnung durch Befestigen der Platte
die Anzeige kurz » Lo Accu « zeigt oder ein Wägewert in der Anzeige blinkt	- die Akkuspannung zu gering	- Waage oder externer Akku mit dem Netzgerät an die Stromversorgung anschließen
das Wägeergebnis offensichtlich falsch ist?	<ul style="list-style-type: none"> - die Waage nicht kalibriert - vor dem Wägen nicht tariert worden - die Luftblase der Libelle (10) nicht in Kreismitte 	<ul style="list-style-type: none"> - Kalibrieren (siehe Seite 9) - eine Anpassung über das Waa-genbetriebsprogramm vornehmen - Libelle einstellen (siehe Seite 16)

Pflege und Wartung

Reinigung

Benutzen Sie bitte keine aggressiven Reinigungsmittel (Lösungsmittel o.a.), sondern ein mit leichter Seifenlauge angefeuchtetes Tuch. Achten Sie darauf, dass keine Flüssigkeit in das Gerät eindringt und reiben Sie mit einem trockenen, weichen Tuch nach.

Sicherheitsüberprüfung

Erscheint Ihnen ein gefahrloser Betrieb nicht mehr gewährleistet, so setzen Sie das Gerät außer Betrieb und sichern Sie es gegen weitere Benutzung.

Benachrichtigen Sie in diesem Fall den Sartorius-Kundendienst. Instandsetzungsmaßnahmen dürfen nur von Fachkräften ausgeführt werden, die Zugang zu den nötigen Instandsetzungsunterlagen und Anweisungen haben.

Ein gefahrloser Betrieb ist nicht mehr gewährleistet

- wenn das Netzgerät sichtbare Beschädigungen aufweist
- wenn das Netzgerät nicht mehr arbeitet
- nach schweren Transportbeanspruchungen

Eine regelmäßige Überprüfung durch einen Fachmann wird für folgende Punkte empfohlen:

- Ableitstrom <0.05 mA mit einem bestimmungsgemäßen Messgerät
- Isolationswiderstand >7 MOhm mit einer Gleichspannung von mindestens 500 V bei 500 kOhm Last

Zeitraum und Umfang der Messungen sollten nach den Umgebungs- und Einsatzbedingungen des Netzgerätes durch den Fachmann festgelegt werden, mindestens jedoch einmal jährlich.

Sicherheitszertifikat

Gemäß der Durchführungsanweisung zur Unfallverhütungsvorschrift "Elektrische Anlagen und Betriebsmittel (VGB 4)« vom April 1986 in Verbindung mit Artikel 10 Niederspannungsrichtlinie 73/23/EWG der Europäischen Gemeinschaft vom 19.02.73 wird hiermit bestätigt, dass der gelieferte Gegenstand "Elektronische Analysen- oder Präzisionswaage der Basic-Serie« nach den DIN/VDE-Bestimmungen

DIN IEC348/VDE0411

Sicherheitsbestimmungen für elektronische Messgeräte

DIN IEC 380A/DE 0806

Sicherheit elektrisch versorgter Büromaschinen

DIN IEC 601 A/DE 0750

Sicherheit elektromedizinischer Geräte

gefertigt und geprüft ist.

Bei Verwendung elektrischer Betriebsmittel in Anlagen und Umgebungsbedingungen mit erhöhten Sicherheitsanforderungen sind die Auflagen gemäß den zutreffenden Errichtungsbestimmungen zu beachten.

Die in der Waage verwendeten elektrischen Bauelemente sind nach DIN 40040 mindestens in die Klasse KSF eingeordnet

Zubehör (Option)

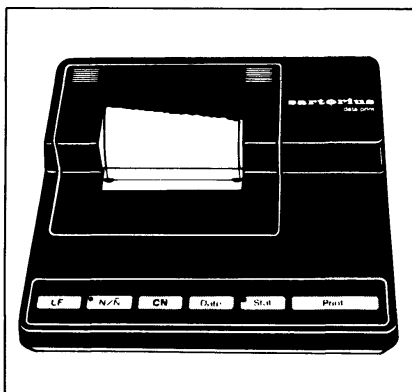

Messwertdrucker »Data Print«
mit Datum/Uhr, Statistik

YDP 02-0DV1

Druckgeschwindigkeit
ca. Zeilen/sec.

1,5

Druckergehäuse (B x T x H)
in mm

150 x 138 x 43

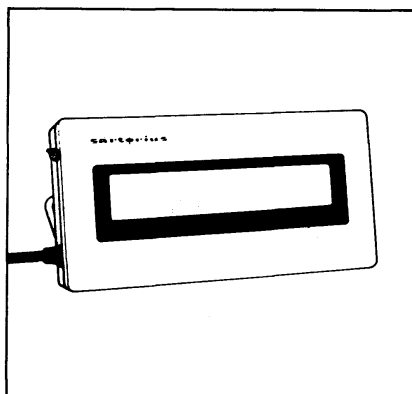

Zusatzanzeige
(über Datenschnittstelle anschließbar)
— reflektierend
— Transmissiv (für die
Overhead-Projektion)

737101 A

737102 A

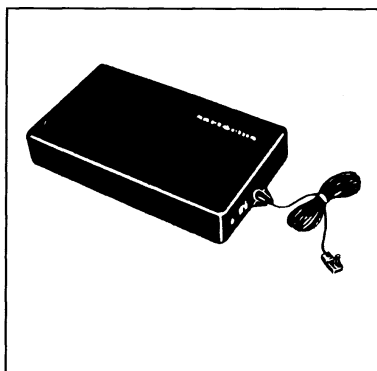

Externer Akku,

YRB02Z

wiederaufladbar über Netzgerät (Aufladedauer nach Entladung 15 h); Betriebsdauer siehe »Technische Daten«

Der Akku-/Batteriebetrieb wird von der Waage selbsttätig erkannt. Die Waage lässt sich beim Akku-/Batteriebetrieb über die ON/OFF-Taste (**16**) ein- und ausschalten (bei Waagenbetriebsmenü-Code 8 6 4 lässt die Waage sich nicht über die ON/OFF-Taste ausschalten). Eine Spannungsversorgung für den »standby«-Betrieb ist nach dem Ausschalten der Waage nicht vorhanden. Die Waage bleibt beim Akku-/Batteriebetrieb nach Netzausfall oder vorübergehendem Trennen vom Netz ausgeschaltet.

Bei Verwendung eines Akkus/Batterie sollte die **automatische Abschaltung** mit dem Waagenbetriebsmenü-Code 8 7 1 eingeschaltet werden, um die Betriebsdauer bis zum Wiederaufladen zu erhöhen (siehe auch Seite 22).

Externe Standard-Kalibriergewichte:

für Waagenmodell	Genauigkeitsklasse (OIML)	Gewicht in g	Bestell-Nr.
BA 61	E2	1 x 50	YCW 4528
BA 110 S, BA 160 P, BA 110	E2	1 x 100	YCW 5128
BA 210	F2	1 x 100	YCW 5148
BA 210 S	E2	1 x 200	YCW 5228
BA 310 P, BA 310 S	F1	1 x 200	YCW 5238
BA 610	F2	1 x 500	YCW 5548
BA 3100 P	F1	1 x 1000	YCW 6138
BA 2100	F2	1 x 1000	YCW 6148
BA 2100 S, BA 4100 S, BA 4100	F1	1 x 2000	YCW 6238
BA 6100	F1	1 x 5000	YCW 6538

Programmset »Balance Reader«**YAK 10 PC-0002**

dient zur Erfassung der von Ihrer Sartorius-Waage übertragenen Messwerte in einem handelsüblichen Personal-Computer. Diese Messwerte werden in Tabellenform angelegt und gespeichert.

Die gespeicherte Tabelle kann mit handelsüblicher Software (Excel, Lotus 1-2-3, usw.) weiterverarbeitet werden. Der Lieferumfang besteht aus:

- 3 1/2- und 5 1/4-Zoll Programmdiskette
- Programmbeschreibung
- Verbindungskabel
- Adapter (25 auf 9 poliq)

Dichtebestimmungsset für BA 210 S, BA 160 P und BA 110 S**YDK 01****Antistatik-Schale** für Waagen mit 0,1 mg Ablesbarkeit**YWP 01 BA****Analysenwaagen-Aufsatz** für BA 310 P und BA 310 S**YDS 03****Universal-Taster**

wahlweise für die Funktionen »Print« oder "Tarieren" (mit »Waagenbetriebsmenü« einstellbar)

Fußtaster**7223****Fußtaster mit T-Konnektor****YPE 01 Z****Handtaster****7226****T-Konnektor****7258****Arbeitsschutzhaube**

- für Waagen mit runder Waagschale
- für Waagen mit eckiger Waagschale

YDC 01 BA**YDC 02 BA****Transportkoffer**

- für Waagen mit Analysenwaagen-Aufsatz
- für Waagen ohne Analysenwaagen-Aufsatz

YDB 01 BA**YDB 02 BA**

Technische Daten

Modell		BA 210 S	BA 160 P	BA 110 S	BA 61
Wägebereichstruktur		SuperRange	PolyRange	SuperRange	
Wägebereich	g	210	30/60/110/160	110	61
Ablesbarkeit	mg	0,0001	0,0001/0,0002/ 0,0005/0,001	0,0001	0,0001
Tarierbereich (subtraktiv)	g	-210	-160	-110	-61
Reproduzierbarkeit (Standardabweichung)	g	≤±0,0001	≤±0,0001/0,0002/ 0,0005/0,001	≤±0,0001	≤±0,0001
Linearitätsabweichung	g	≤±0,0002	≤±0,0002/0,0002/ 0,0005/0,001	≤±0,0002	≤±0,0002
Messzeit (typisch)	g	≤ 2,5	≤ 2	≤ 2	≤ 2
Anpassung an Einsatz- und Aufstellbedingungen		←———— 4 optimierte Filterstufen —————→			
Anzeigefolge, (je nach einge- stellter Filterstufe)	s	←———— 0,1 – 0,4 (wählbar) —————→			
Zulässige Betriebs- Umgebungstemperatur	°C	←———— +5 .. +40 —————→			
Einsatz- Temperaturbereich	°C	←———— +10 ... +30 —————→			
Empfindlichkeitsdrift innerhalb +10 ... +30°C	/C°	≤±2 · 10 ⁻⁶	≤±3 · 10 ⁻⁶	≤±2 · 10 ⁻⁶	≤±2 · 10 ⁻⁶
Feuchtklasse nach DIN 40 040		←———— F, nicht kondensierend —————→			
Waagschalenabmessung	mm	←———— Ø 80 —————→			
Wägeraumhöhe	mm	←———— 200 —————→			
Nettogewicht, ca.	kg	←———— 5,5 —————→			
Wählbare Gewichtseinheiten		g, kg, ct, lb, oz, ozt, tlh, tls, tlt, GN, dwt, mg, /lb, tlc, mom, K, tol, bat, MS			
Abschaltbare automatische Nulleinstellung		←———— serienmäßig —————→			
Standard- Kalibriergewichts- wert (min. Genauigkeitsklasse)	g	200 (E2)	100 (E2)	100 (E2)	50 (E2)
Andere zulässige Justierge- wichtswerte (mind. Genauigkeitsklasse)	g	100, 100+50 (E2)	50, 100+50 (E2)	50 (E2)	---
Netzanschluss, Netzspannung	V~	←———— über Steckernetzgerät 230 oder 115, -20% ... +15% —————→			
Netzfrequenz	Hz	←———— 48 – 60 —————→			
Leistungsaufnahme (typ.)	VA	←———— maximal 16; typisch 8 —————→			
Betriebsdauer mit externem Akku YRB 02 Z bei voller Aufladung, ca.:	h	←———— 48 —————→			
Eingebaute Schnittstelle		RS 232 C-S/V24-V28; 7-bit; -even, -odd; Übertragungsgeschwindigkeit 150 ... 19200 Baud, 1 oder 2 Stopbits, software/Hardware handshake			
Eichfähige Modelle		←———— auf Anfrage —————→			

Technische Daten

Modell		BA 310 S	BA 310 P	BA 110
Wägebereichstruktur		SuperRange	PolyRange	
Wägebereich	g	310	60/120/310	110
Ablesbarkeit	mg	0,001	0,001/0,002/0,005	0,0001
Tarierbereich (subtraktiv)	g	-310	-310	-110
Reproduzierbarkeit (Standardabweichung)	g	≤±0,001	≤±0,001/0,001/0,003	≤±0,001
Linearitätsabweichung	g	≤±0,002	≤±0,002/0,002/0,005	≤±0,001
Messzeit (typisch)	g	≤ 1,5	≤ 1,5	≤ 2
Anpassung an Einsatz- und Aufstellbedingungen		← 4 optimierte Filterstufen →		
Anzeigefolge, (je nach einge- stellter Filterstufe)	s	← 0,1 – 0,4 (wählbar) →		
Zulässige Betriebs- Umgebungstemperatur	°C	0 ... +40	0 ... +40	+5 ... +40
Einsatz- Temperaturbereich	°C	← +10 ... +30 →		
Empfindlichkeitsdrift innerhalb +10 ... +30°C	/C°	≤±2 · 10 ⁻⁶	≤±5 · 10 ⁻⁶	≤±2 · 10 ⁻⁶
Feuchtklasse nach DIN 40 040		← F, nicht kondensierend →		
Waagschalenabmessung	mm	Ø 130	Ø 130	Ø 80
Nettogewicht, ca.	kg	4,5	4,5	3,5
Wählbare Gewichtseinheiten		g, kg, ct, lb, oz, ozt, tlh, tls, tlt, GN, dwt, mg, /lb, tlc, mom, K, tol, bat, MS		
Abschaltbare automatische Nulleinstellung		← serienmäßig →		
Standard- Kalibriergewichts- wert (min. Genauigkeitsklasse)	g	200 (F1)	200 (F1)	100 (F1)
Andere zulässige Justierge- wichtswerte (mind. Genauigkeitsklasse)	g	100+50, 200+50, 200+100 (F1)	100, 100+50, 200+50, 200+100 (F1)	50 (F1)
Netzanschluss, Netzspannung	V~	← über Steckernetzgerät 230 oder 115, -20% ... +15% →		
Netzfrequenz	Hz	← 48 – 60 →		
Leistungsaufnahme (typ.)	VA	← maximal 16; typisch 8 →		
Betriebsdauer mit externem Akku YRB 02 Z bei voller Aufladung, ca.:	h	← 48 →		
Eingebaute Schnittstelle		RS 232 C-S/V24-V28; 7-bit; -even, -odd; Übertragungsgeschwindigkeit 150 ... 19200 Baud, 1 oder 2 Stopbits, software/Hardware handshake		
Eichfähige Modelle		← auf Anfrage →		

Technische Daten

Modell		BA 4100 S	BA 3100 P	BA 2100 S	BA 610
Wägebereichstruktur		SuperRange	PolyRange	SuperRange	
Wägebereich	g	4100	600/1200/3100	2100	610
Ablesbarkeit	mg	0,01	0,01/0,02/0,05	0,01	0,01
Tarierbereich (subtraktiv)	g	-4100	-3100	-2100	-610
Reproduzierbarkeit (Standardabweichung)	g	≤±0,01	≤±0,01/0,01/0,03	≤±0,01	≤±0,005
Linearitätsabweichung	g	≤±0,02	≤±0,02/0,02/0,05	≤±0,02	≤±0,01
Messzeit (typisch)	g	≤ 1,5	≤ 1,5	≤ 1,5	≤ 1
Anpassung an Einsatz- und Aufstellbedingungen		← 4 optimierte Filterstufen →			
Anzeigefolge, wählbar (je nach eingestellter Filterstufe)	s	0,1 – 0,4	0,1 – 0,4	0,1 – 0,4	0,1 – 0,6
Zulässige Betriebs- Umgebungstemperatur	°C	← 0 .. +40 →			
Einsatz- Temperaturbereich	°C	← 0 ... +40 →			
Empfindlichkeitsdrift innerhalb +10 ... +30°C	/C°	≤±2 · 10 ⁻⁶	≤±5 · 10 ⁻⁶	≤±2 · 10 ⁻⁶	≤±5 · 10 ⁻⁶
Feuchtklasse nach DIN 40 040		← F, nicht kondensierend →			
Waagschalenabmessung	mm	← 175 x 175 →			
Nettogewicht, ca.	kg	3,9	3	3	3
Wählbare Gewichtseinheiten		g, kg, ct, lb, oz, ozt, tlh, tls, tlt, GN, dwt, mg, /lb, tlc, mom, K, tol, bat, MS			
Abschaltbare automatische Nulleinstellung		← serienmäßig →			
Standard- Kalibriergewichts- wert (min. Genauigkeitsklasse)	g	2000 (F1)	1000 (F1)	2000 (F1)	500 (F2)
Andere zulässige Justierge- wichtswerte (mind. Genauigkeitsklasse)	g	2000+100	2000,	1000,	200+100, 200+200, 2000+2000 (F1)
Netzanschluss, Netzspannung	V~	← über Steckernetzgerät 230 oder 115, -20% ... +15% →			
Netzfrequenz	Hz	← 48 – 60 →			
Leistungsaufnahme (typ.)	VA	← maximal 16; typisch 8 →			
Betriebsdauer mit externem Akku YRB 02 Z bei voller Aufladung, ca.:	h	← 48 →			
Eingebaute Schnittstelle		RS 232 C-S/V24-V28; 7-bit; -even, -odd; Übertragungsgeschwindigkeit 150 ... 19200 Baud, 1 oder 2 Stopbits, software/Hardware handshake			
Eichfähige Modelle		← auf Anfrage →			

Technische Daten

Modell		BA 210	BA 6100	BA 4100	BA 2100
Wägebereich	g	210	6100	4100	2100
Ablesbarkeit	mg	0,01	0,1	0,1	0,1
Tarierbereich (subtraktiv)	g	-210	-6100	-4100	-2100
Reproduzierbarkeit (Standardabweichung)	g	≤±0,005	≤±0,05	≤±0,05	≤±0,05
Linearitätsabweichung	g	≤±0,01	≤±0,1	≤±0,1	≤±0,1
Messzeit (typisch)	g	← ≤ 1 →			
Anpassung an Einsatz- und Aufstellbedingungen		← 4 optimierte Filterstufen →			
Anzeigefolge, wählbar (je nach eingestellter Filterstufe)	s	0,1 – 0,6	0,1 – 0,4	0,1 – 0,4	0,1 – 0,4
Zulässige Betriebs-Umgebungstemperatur	°C	← 0 .. +40 →			
Einsatz-Temperaturbereich	°C	← 0 ... +40 →			
Empfindlichkeitsdrift innerhalb +10 ... +30°C	/C°	≤±10 · 10 ⁻⁶	≤±5 · 10 ⁻⁶	≤±5 · 10 ⁻⁶	≤±10 · 10 ⁻⁶
Feuchtklasse nach DIN 40 040		← F, nicht kondensierend →			
Waagschalenabmessung	mm	116	175 x 175	175 x 175	175 x 175
Nettogewicht, ca.	kg	1,6	3	3	1,6
Wählbare Gewichtseinheiten		g, kg, ct, lb, oz, ozt, tlb, tls, tlt, GN, dwt, mg, /lb, tlc, mom, K, tol, bat, MS			
Abschaltbare automatische Nulleinstellung		← serienmäßig →			
Standard- Kalibriergewichtswert (min. Genauigkeitsklasse)	g	100 (M1)	5000 (F2)	2000 (F2)	1000 (M1)
Andere zulässige Justiergewichtswerte (mind. Genauigkeitsklasse)	g	100+50, 200 (M1)	2000+1000, 2000+2000, 2000 (F2)	2000+1000, 2000+2000 (F2)	1000+500; 2000 (M1)
Netzanschluss, Netzspannung	V~	← über Steckernetzgerät 230 oder 115, -20% ... +15% →			
Netzfrequenz	Hz	← 48 – 60 →			
Leistungsaufnahme (typ.)	VA	← maximal 16; typisch 8 →			
Betriebsdauer mit externem Akku YRB 02 Z bei voller Aufladung, ca.:	h	← 48 →			
Eingebaute Schnittstelle		RS 232 C-S/V24-V28; 7-bit; -even, -odd; Übertragungsgeschwindigkeit 150 ... 19200 Baud, 1 oder 2 Stopbits, software/Hardware handshake			
Eichfähige Modelle		← auf Anfrage →			

Abmessungen (Maßskizzen)

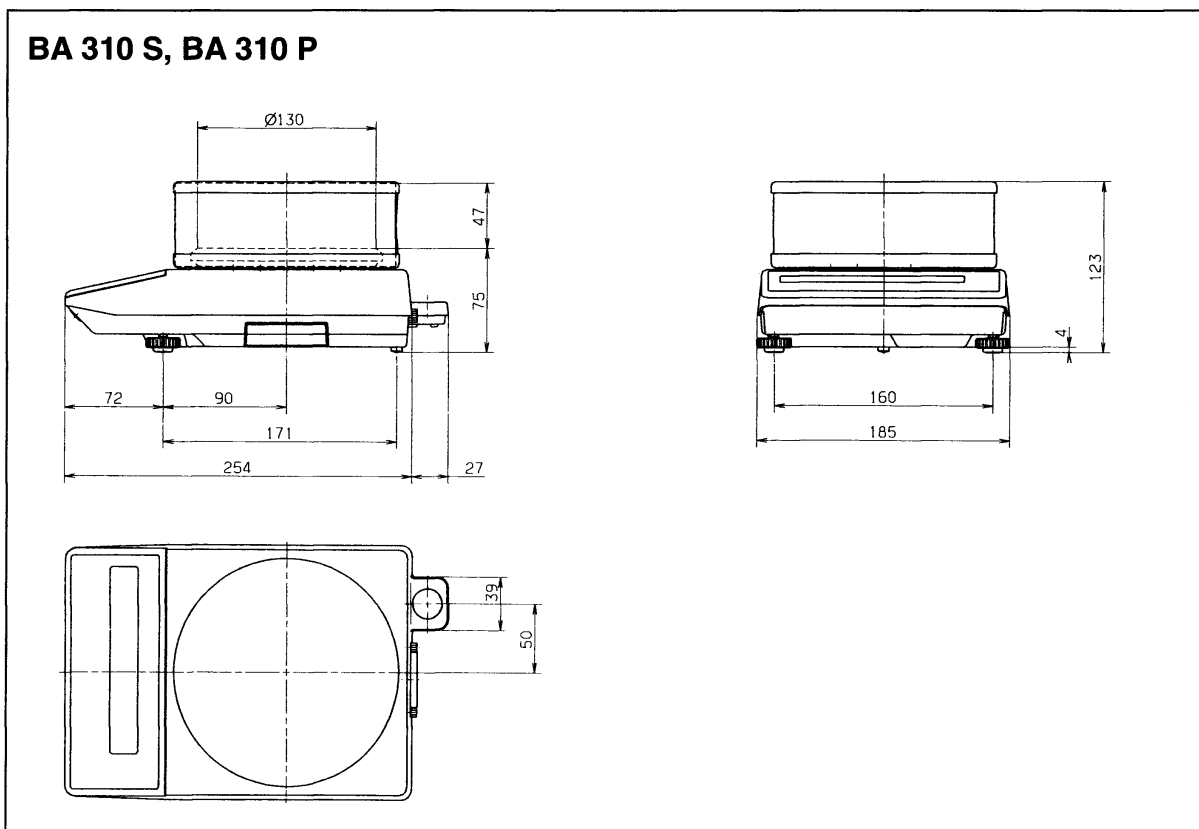
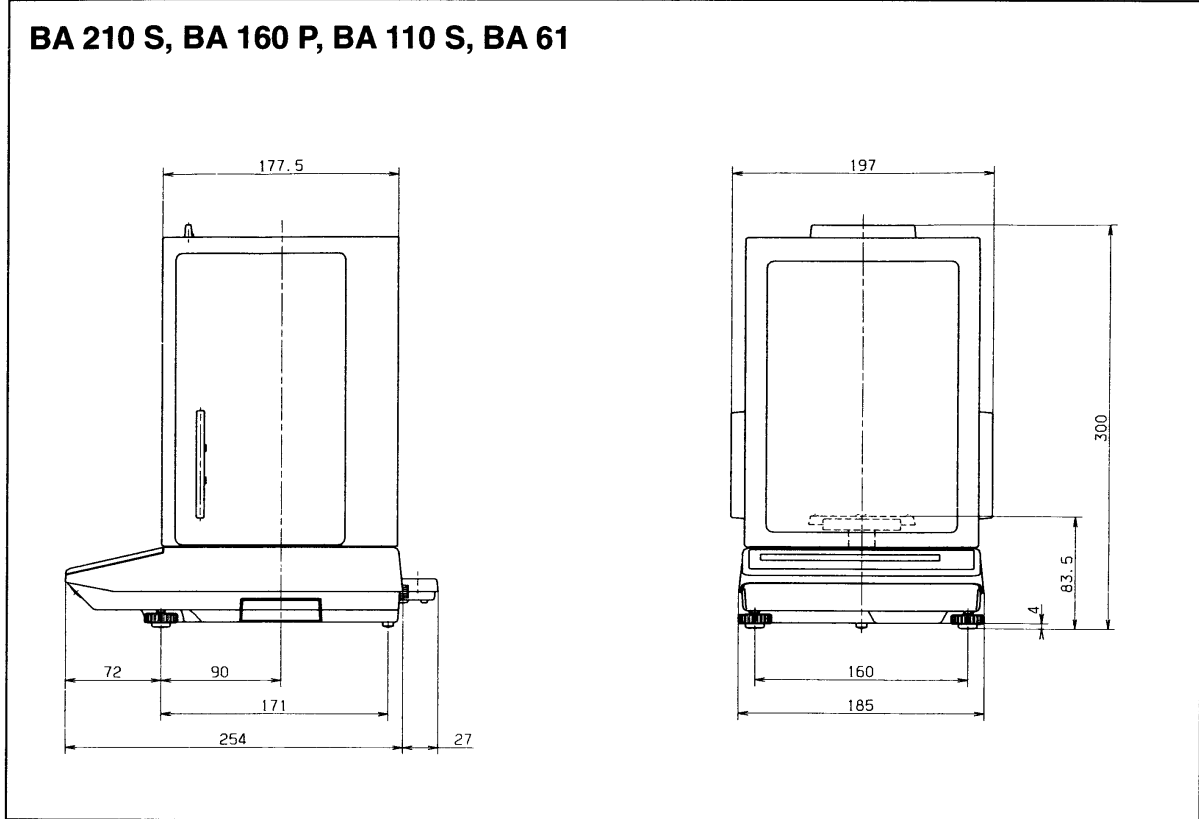

Alle Abmessungen in Millimeter

Abmessungen (Maßskizzen)

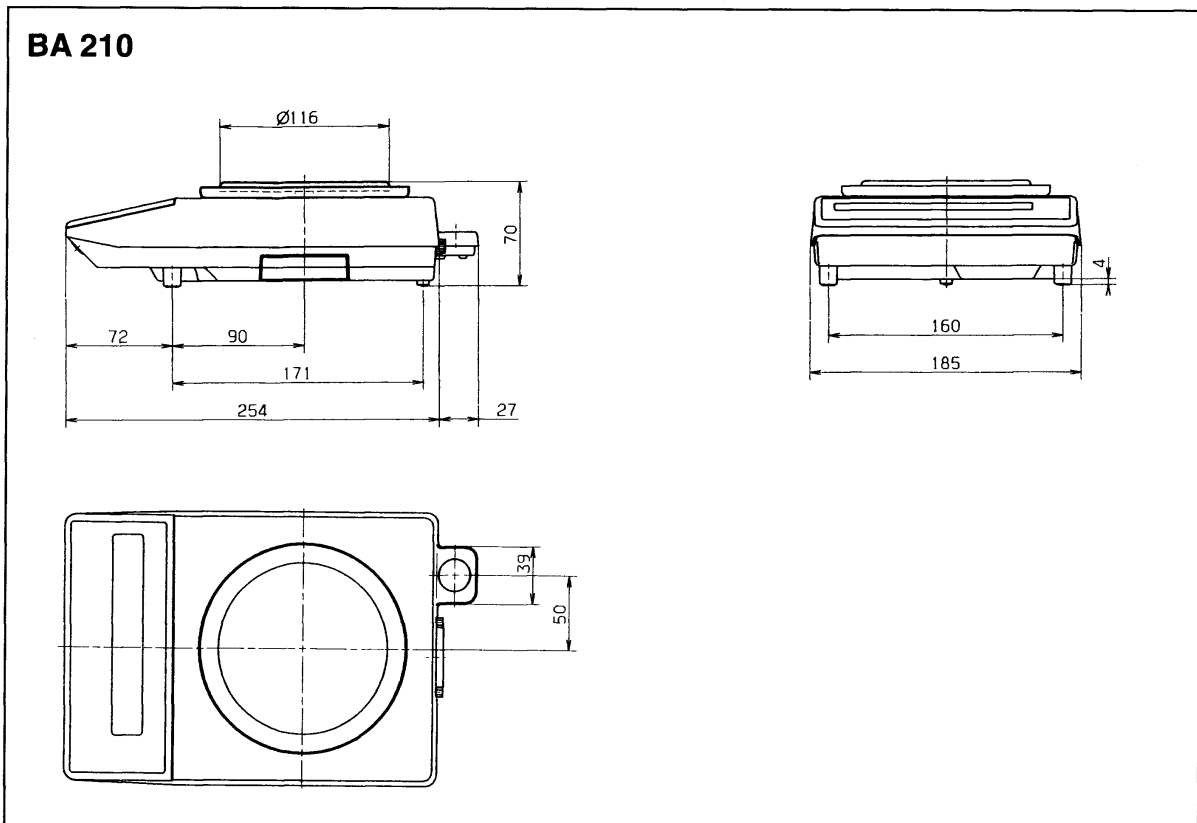
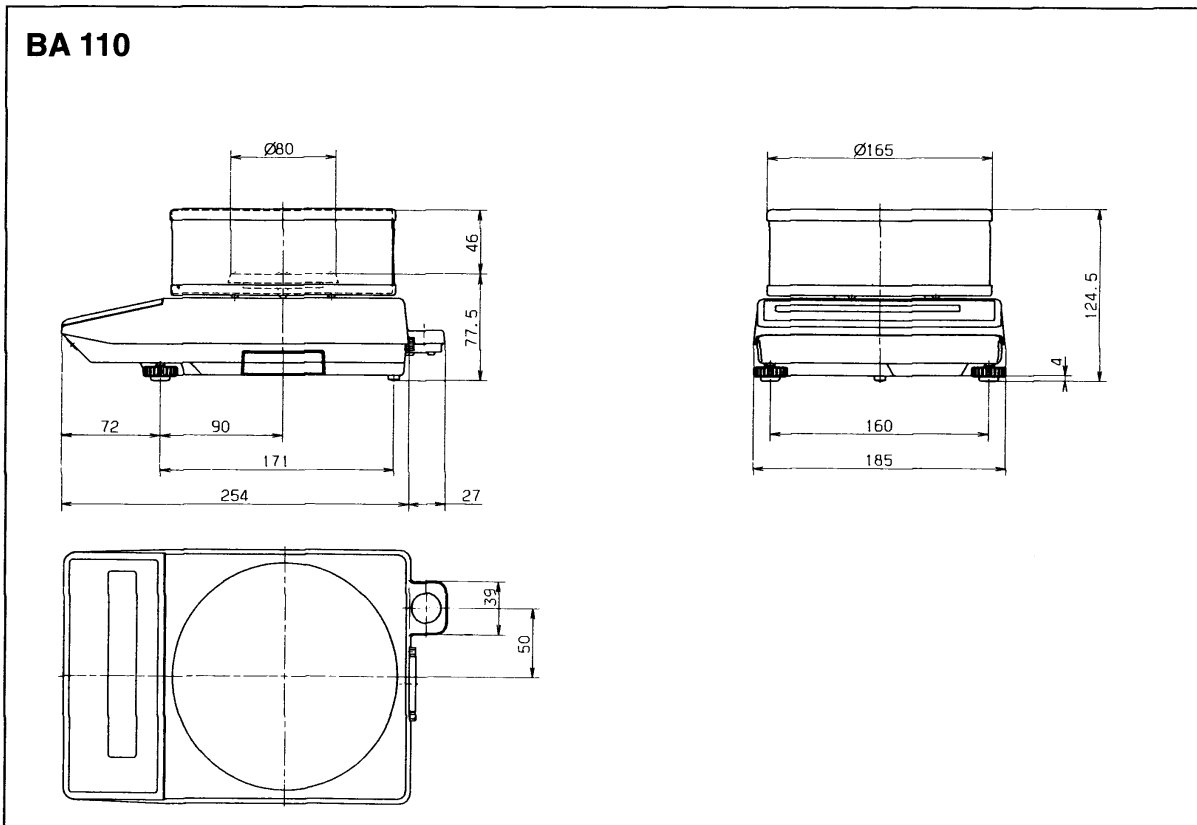

Alle Abmessungen in Millimeter

Abmessungen (Maßskizzen)

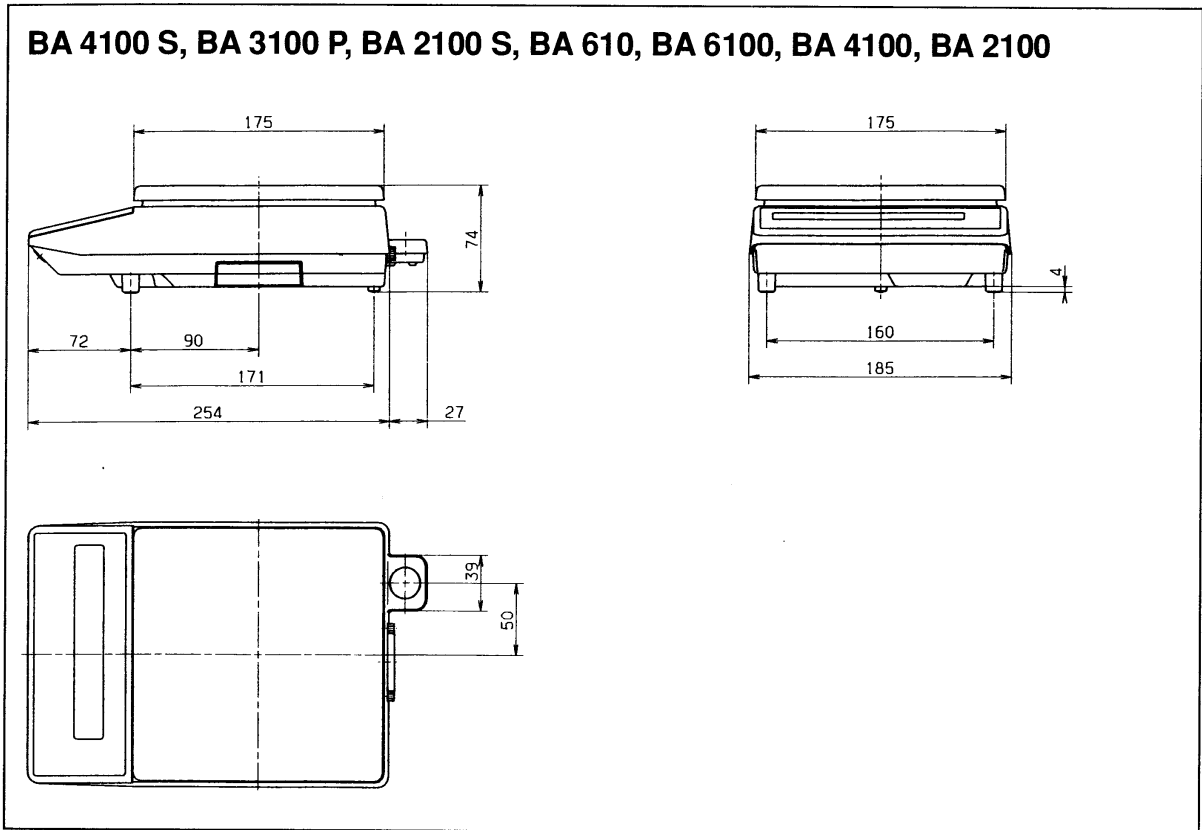

Alle Abmessungen in Millimeter

Sartorius AG

✉ 37070 Göttingen

📦 Weender Landstraße 94–108, 37075 Göttingen

☎ (0551) 308-0, 📠 (0551) 308-3289

Internet: <http://www.sartorius.com>
Copyright by Sartorius AG, Göttingen, Deutschland.

Nachdruck oder Übersetzung, auch auszugsweise, ist ohne schriftliche Genehmigung der Sartorius AG nicht gestattet. Alle Rechte nach dem Gesetz über das Urheberrecht bleiben der Sartorius AG vorbehalten.

Änderungen der Technik, Ausstattung und Form der Geräte gegenüber den Angaben und Abbildungen in dieser Anleitung selbst bleiben der Sartorius AG vorbehalten.

sartorius